



**Frei,  
das zu tun,  
was ich will!**  
Freeride | Freestyle | Race | Wave

**RIOT XR3  
DER CROSSRIDE KITE.**

Der neue Riot XR3 ist die konsequente Weiterentwicklung des legendären Riot XR.

Die neue Generation des Crossride Kites hat noch mehr Hangtime-Power und Agilität für die Welle. Komfort und Sicherheit sind beim Riot XR seit jeher auf höchstem Niveau.

Freeride / Freestyle / Race / Wave  
Du entscheidest, welchen Stil du fahren willst.

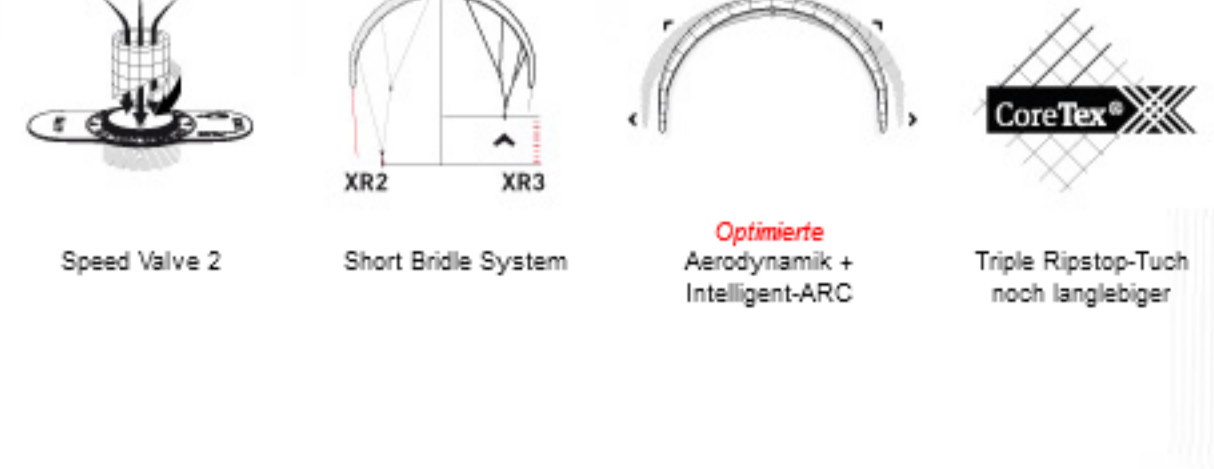

**PERFORMANCE**  
 > Massive Sprunghöhe und endlose Hangtime durch optimiertes Profil und Intelligent-ARC  
 > Knackiger Druckaufbau durch neues CoreTex®-Tuch  
 > Dynamisches Drehverhalten und direktes Kite Feedback durch neues Short Bridle System

**KOMFORT**  
 > Lineare Power auf Abruf und präzises Barfeeling, auch gedepowert  
 > Instant Auto Relaunch durch Delta Design  
 > Speed Valve 2 und Speed Pump System schnelles Aufpumpen und Entlüften

**SICHERHEIT**  
 > Druckloses Auswehen durch SSF Safety  
 > Große Depower für Sicherheit und Kontrolle bei Überpower  
 > Hohe Sicherheit durch das Sensor System



**NOCH MEHR PERFORMANCE**

Wir haben das Profil und den Intelligent-ARC aerodynamisch weiter optimiert. Der Riot XR3 gewinnt hierdurch spürbar mehr Leistung für Hangtime und Sprunghöhe. Zudem gleitet der Riot XR3 gewohnt unkompliziert an und lässt sich leicht Höhelaufen.

**OPTIMIERTE AERODYNAMIK UND INTELLIGENT-ARC**

Der Intelligent-ARC macht den Riot XR3 zu einer wahren Sprungmaschine. Die Idee des Intelligent-ARC kommt aus der Natur. Wie ein Vogel, der für längere Zeit ohne Flügelschlag dahingleit, breitet auch der Riot XR3 seine Flügel beim Heranziehen der Bar maximal aus. Darunter verstehen wir Big Air Power auf Abruf.

Durch dieses Prinzip erhältst du mehr Grundzug, der das einfache Angleiten weiter verbessert. Querkräfte werden minimiert und das Höhelaufen ist effizienter denn je.

Analog reduziert sich beim Depowern die projizierte Fläche, wie bei einem Vogel, der seine Flügel anlegt. Hierdurch gewinnt der Kite zusätzlich Agilität und lässt sich im gedepowerten Zustand sehr präzise steuern. Eine Eigenschaft, die den Riot XR3 auch in der Welle stark macht.

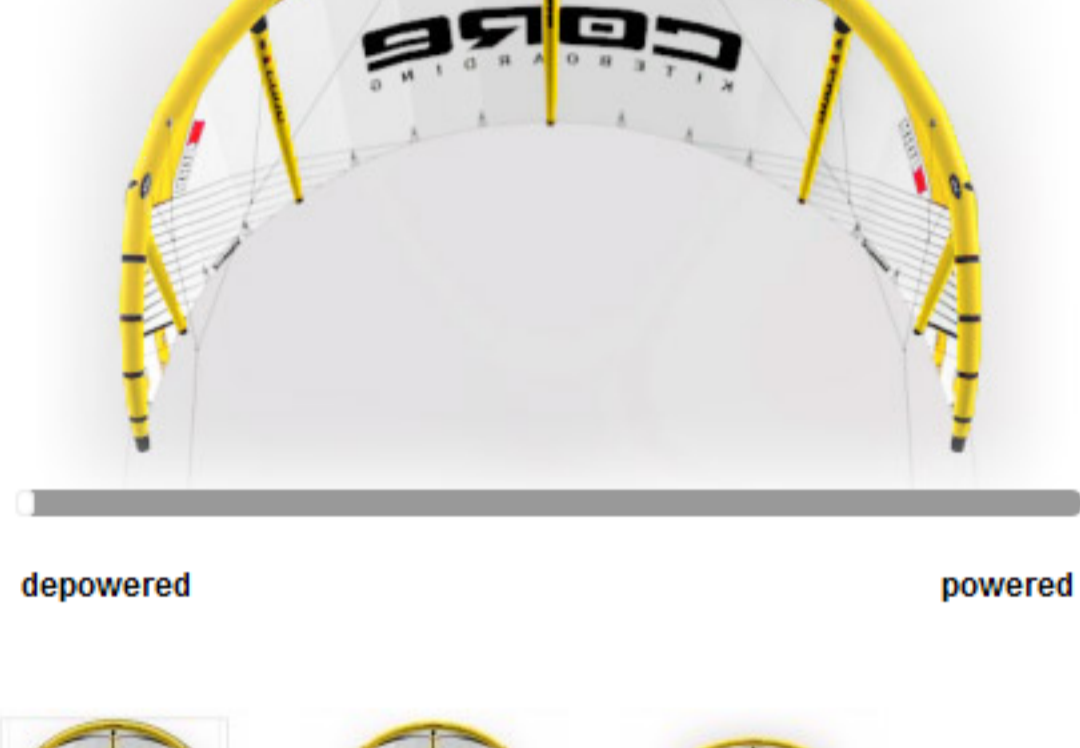

**CoreTex® – TRIPLE RIPSTOP**

Beim Riot XR3 kommt erstmals das exklusive CoreTex® Triple Ripstop-Tuch zum Einsatz. Es steigert die Langlebigkeit in drei Kernaspekten: Bruchlast, Reißfestigkeit und Luftdurchlässigkeit. Dazu verleiht es dem Kite ein sehr knackiges Fahrgefühl.

- > Robustheit und Haltbarkeit durch verbessertes Coating
- > Noch mehr Performance und knackiges Fahrgefühl
- > Weniger Reck für verzögerungsfreie Umsetzung von Lenkung und Vortrieb

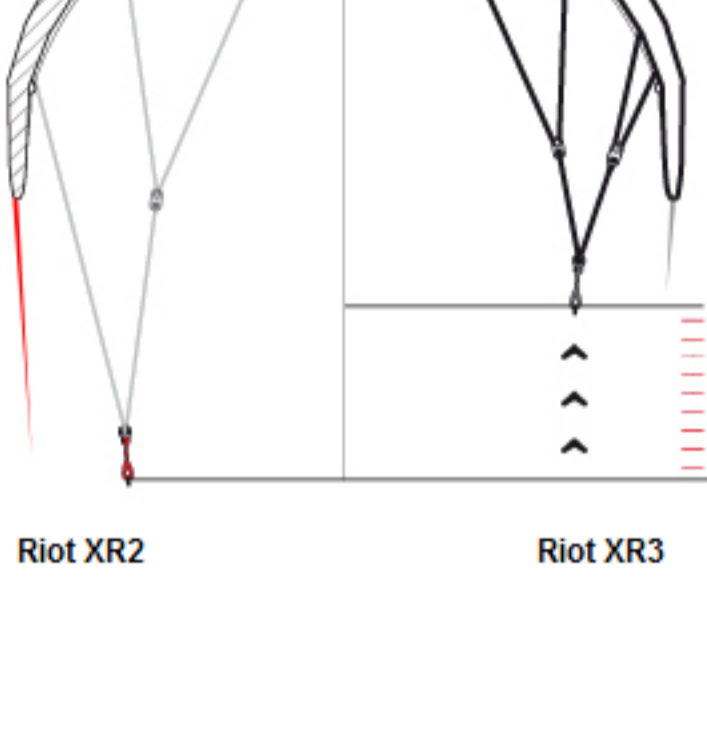

Riot XR2      Riot XR3

**SHORT BRIDLE SYSTEM**

Das neue Short Bridle System verbessert die schnelle Ansprache des Kites auf Steuerimpulse und macht ihn extrem dynamisch im Lenkverhalten. Besonders Waverider und Kitefooler schätzen diese Eigenschaften. In der Welle punktet der Riot XR3 mit seiner Agilität und mit präziser Barrückmeldung. Du spürst jederzeit blind, wo dein Kite steht.

- > Dynamischere Steuerung
- > Verbessertes Kitefeedback
- > Optimale Kombination aus direktem Fahrgefühl und Sicherheit



**LEGENDÄRER KOMFORT**

Der Riot XR3 steht seit jeher für höchsten Komfort. Du entscheidest selbst, ob die Barkräfte auf „federleicht“ oder „mittel“ eingestellt werden. Die Power des Kites steht dir auf Abruf bereit. Kontrolliert und linear. Der Relaunch gelingt leicht und unkompliziert.

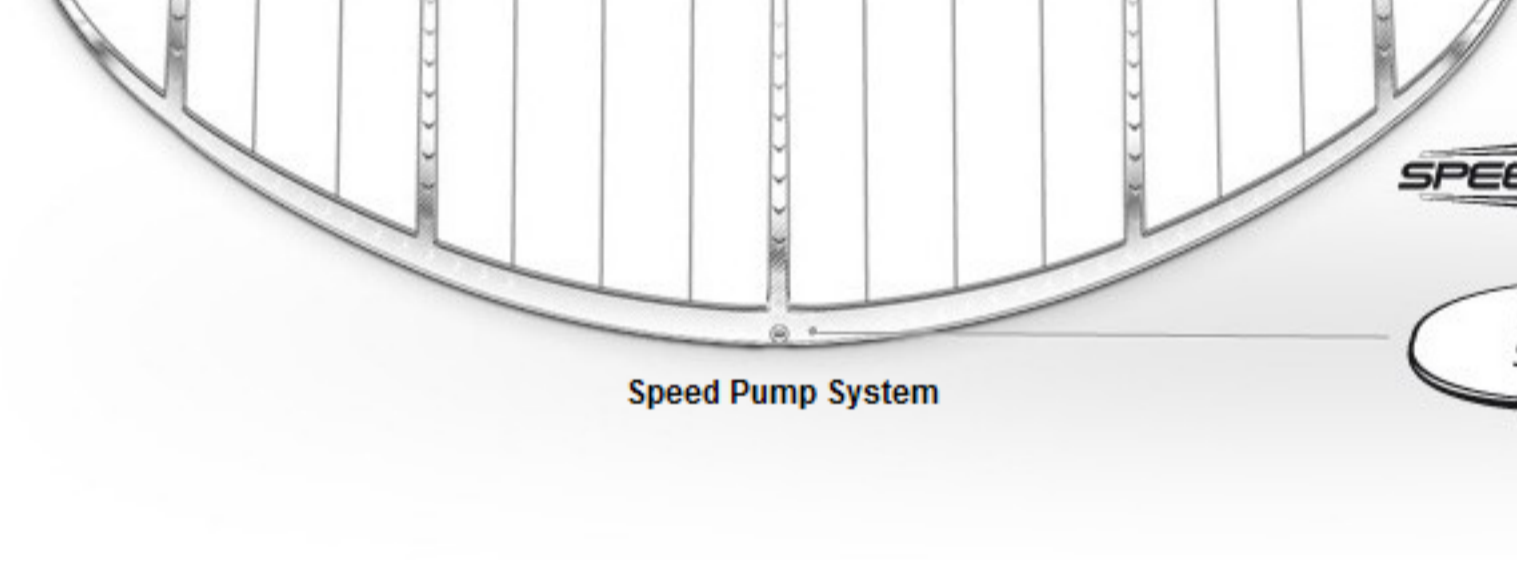

**SPEED PUMP SYSTEM + SPEED VALVE 2**

Ein wirkliches Komfort-Feature beim Speed Pump System ist das neue Speed Valve 2. Du kannst den Riot XR3 zügiger aufpumpen und sekundenschnell entlüften. Selbst große Kites lassen sich jetzt komfortabel und schnell aufpumpen. Wie ist das möglich? Der Schlauch wird beim Speed Valve 2 innen in das Ventil eingesetzt. So strömt die Luft ungehindert durch den fast drei mal so großen Ventilquerschnitt.

- > Verbessertes Speed Pump System durch neues Speed Valve 2
- > Schnelleres Aufpumpen
- > Sekundenschnelles Entlüften
- > Passt auf handelsübliche Pumpenschläuche

Der Riot XR3 verfügt über das bewährte CORE Speed Pump System. Der Schlauch liegt stromlinienförmig und servicefreundlich eng am Tuch.

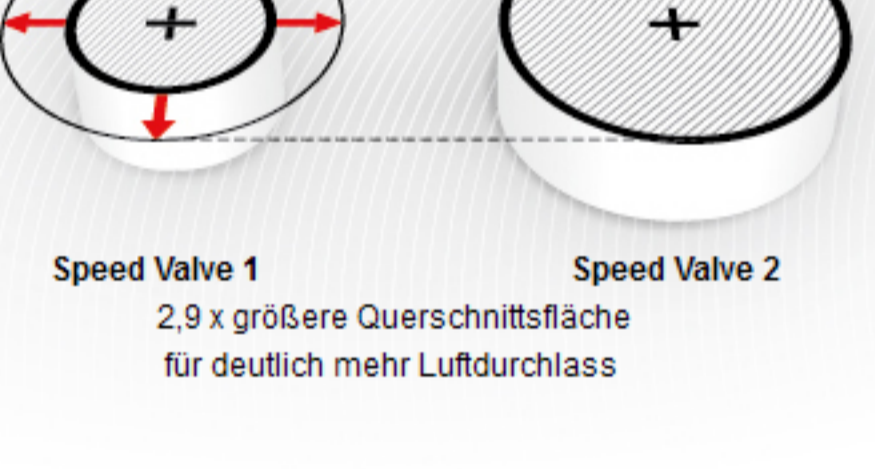

Speed Valve 1      Speed Valve 2  
2.9 x größere Querschnittsfläche für deutlich mehr Luftdurchlass

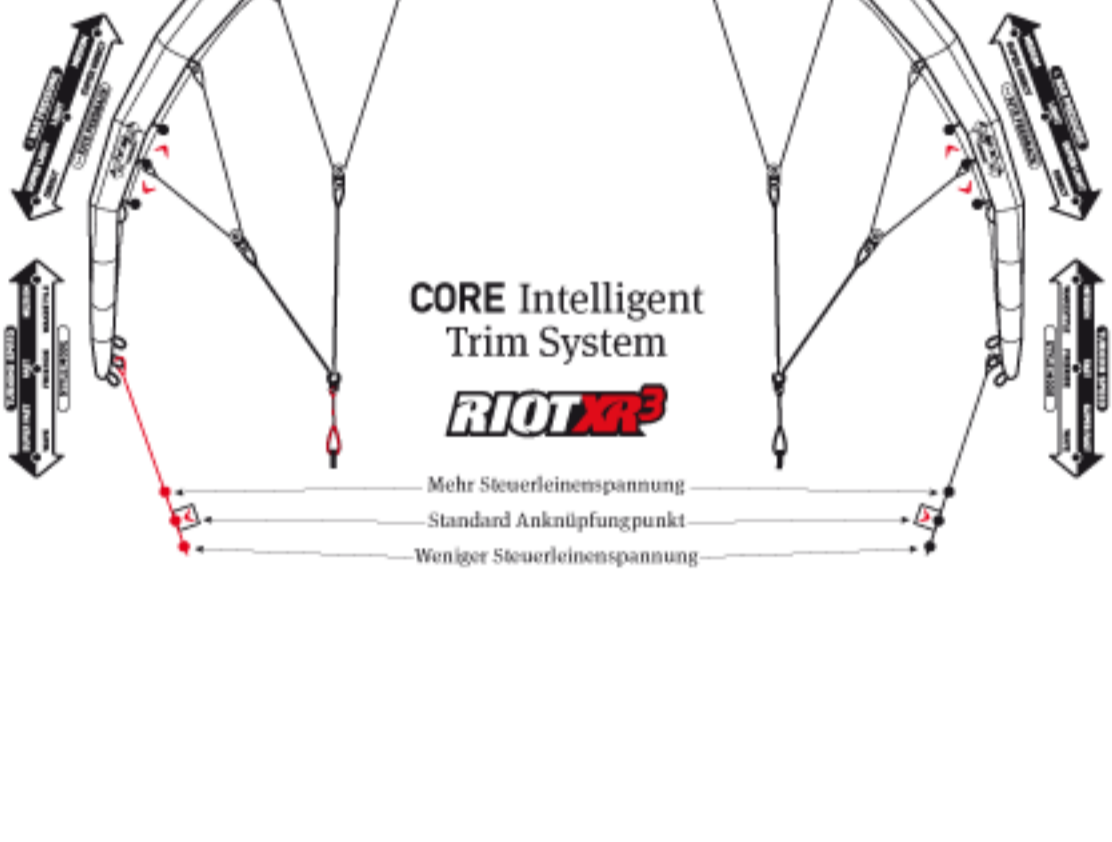

**CORE INTELLIGENT TRIM SYSTEM (CIT)**

Mit dem CORE Intelligent Trim System kannst du die Barrückmeldung und Drehgeschwindigkeit individuell einstellen.

Die Drehgeschwindigkeit kannst du von „mittel“ über „agil“ bis „super agil“ anpassen. Die Barrückmeldung lässt sich von „medium“ über „direkt“ bis „super direkt“ einstellen. Die Barkräfte von „sehr leicht“ über „leicht“ bis „mittel“. Ganz individuell auf dich und deine Session abgestimmt - in Sekundenschnelle.

Im Auslieferungszustand ist der Kite bereits ideal für 90% aller Kiter perfekt voreingestellt.



**HOCHWERTIGSTE VERARBEITUNG UND MATERIALIEN**

Unserer Firmenphilosophie folgend steht CORE für maximal langen Spaß an unseren Produkten und 100%ige Verlässlichkeit. Dazu gehört die konsequent hochwertige Materialauswahl und ihre qualitative Verarbeitung.

Es kommen ausschließlich hochwertigste Materialien etablierter Hersteller zum Einsatz. Beim neuen CoreTex® Triple Ripstop-Tuch handelt es sich um ein sehr formstabiles und widerstandsfähiges Tuchmaterial, das in einem ungemein aufwendigen Herstellungsverfahren nur für CORE angefertigt wird. Die einzelnen Fasern werden zuerst mit einem Coating beschichtet, bevor sie verwoben und im letzten Schritt zum Finish erhitzen werden. So ist jeder einzelne Faserstrang vollständig versiegelt und kann auch nach längerem Gebrauch kein Wasser aufnehmen. Der dreifache Sicherheitsfaden des Ripstop-Materials macht das Gewebe reißfester und verlängert die Lebensdauer nochmals deutlich.

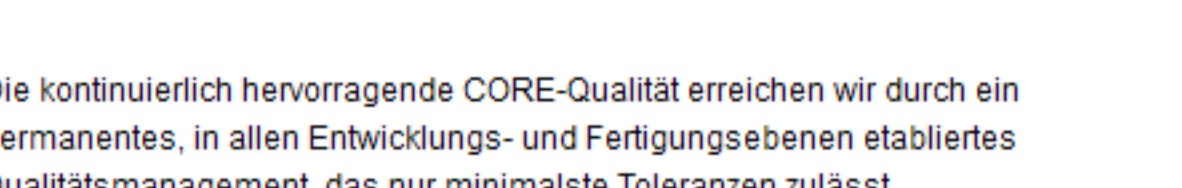

Beim Anfassen der Leinen am Kite spürt man die Qualität und unverwechselbare Anmutung des Materials. Sämtliche Leinen und Rollen am Kite sind Made in Germany. Wir entwickeln und produzieren diese in Zusammenarbeit mit unserem Partner Liroo in Deutschland. Liroo-Leinen stehen auch im Flugsport für gleichbleibend perfekte Verarbeitung, zuverlässige Steifigkeit, Abriebfestigkeit, Knickunempfindlichkeit und Sicherheit.

Außer den Flugleinen der CORE Sensor und Sensor 2 Barsysteme verfügen über eine Bruchlast von jeweils 368 kg - und das bei nur 1,8 mm Durchmesser! Die glatte Oberfläche erschwert die Knotenbildung, sodass sie sich besonders bedienerfreundlich auslegen lassen.

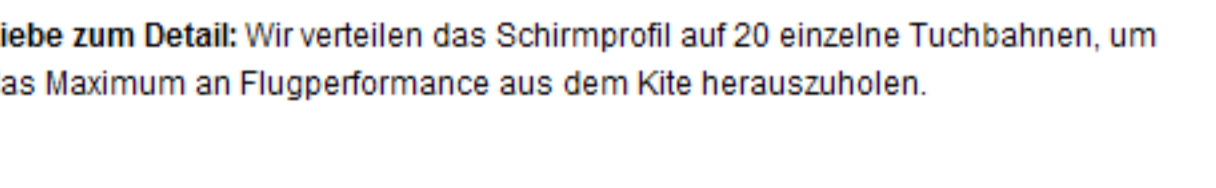

Liebe zum Detail: Wir verteilen das Schirmprofil auf 20 einzelne Tuchbahnen, um das Maximum an Flugperformance aus dem Kite herauszuholen.

Die kontinuierlich hervorragende CORE-Qualität erreichen wir durch ein permanentes, in allen Entwicklungs- und Fertigungsebenen etabliertes Qualitätsmanagement, das nur minimalste Toleranzen zulässt.

**RIOT XR3 - DER CROSSRIDE KITE**

PERFORMANCE - KOMFORT - SAFETY

Die Symbiose aus Performance, Komfort und Safety macht den Riot XR3 zu einem ausgesprochen breitbandigen Crossride Kite, vom Einsteiger bis zum Profi.

Nicht der Kite, sondern der Kiter, so die Philosophie unseres Entwicklungsteams, soll frei sein zu entscheiden, welchen Stil er fährt.

Freeride / Freestyle / Race / Wave

**STYLEFINDER**

**RIOT XR3**

Freeride / Easy Riding / Hangtime      ●●●●●

Freestyle / Big Air      ●●●●●

New School / Wakestyle      ●●●●○

Wave      ●●●●●

Race      ●●●●●

GTS<sup>5</sup>

Freeride / Easy Riding / Hangtime      ●●●●●

Freestyle / Big Air      ●●●●●

New School / Wakestyle      ●●●●●

Wave      ●●●●●

Eignung: PROF, KÖNNER, AUFSTIEGER, ENSTIEGER

**RANGE / PREISE**

	BEAUFORT	KNOTEN	PREIS*
RIOT XR3 5.0	6-9	22-42	EUR 949,-
RIOT XR3 6.0	5,5-8	20-38	EUR 979,-
RIOT XR3 7.0	5-8	17-35	EUR 999,-
RIOT XR3 8.0	4,5-7,5	15-33	EUR 1.099,-
RIOT XR3 9.0	4-7	13-30	EUR 1.149,-
RIOT XR3 10.0	4-6,5	12-28	EUR 1.249,-
RIOT XR3 11.0	3,5-6,5	11-26	EUR 1.299,-
RIOT XR3 12.0	3,5-6	10-24	EUR 1.349,-
RIOT XR3 13.5	3-5,5	9-22	EUR 1.399,-
RIOT XR3 LW 15.0	3-5	8-20	EUR 1.599,-
RIOT XR3 LW 17.0	2,5-5	7-19	EUR 1.649,-
RIOT XR3 LW 19.0	2,5-5	6-18	EUR 1.749,-
SENSOR 2 BAR	ALLE	ALLE	EUR 449,- / 479,-
SENSOR PRO BAR	ALLE	ALLE	EUR 599,-

Erhältlich bei deinem CORE Fachhändler.

**LIEFERUMFANG**

Riot XR3 Kite mit High Performance Kitebag, Repair Kit Pro und Handbuch

- > Riot XR3 Support
- > CORE Store
- > Riot XR3 Video



Garantieerweiterung um 6 Monate Jetzt registrieren und Kite gewinnen!
6 Jahre garantierte Ersatzteilverfügbarkeit
Weltweiter Service

\* unverbindliche Preisempfehlung